

# BORON 2.0

CAISSON LED DE TOURNÉE FLEXIBLE





## APERÇU

Le BORON 2.0, la dernière innovation de notre gamme ÉVÉNEMENT, offre une flexibilité exceptionnelle avec une courbure jusqu'à  $\pm 45^\circ$ . Son design distinctif, sa légèreté et ses caractéristiques de tournée en font un choix idéal pour les projets de location, adapté à divers contextes tels que les expositions et la scénographie. Facile à installer et à personnaliser avec des treillis modulables, le BORON 2.0 répond efficacement aux exigences spécifiques.



APPLICATION  
**Intérieure**



LUMINOSITÉ  
 **$\leq 1300$  NITS**



INDICE DE PROTECTION  
**IP20**



POIDS  
**7.8 kg/caisson**



PIXEL PITCH  
**P1.9 P2.6 P3.9**



MATÉRIAU  
**Aluminium injecté sous pression**



SURFACE D'AFFICHAGE (L x H)  
**500 x 500 mm**



MAINTENANCE  
**Maintenance arrière**



## CARACTÉRISTIQUES

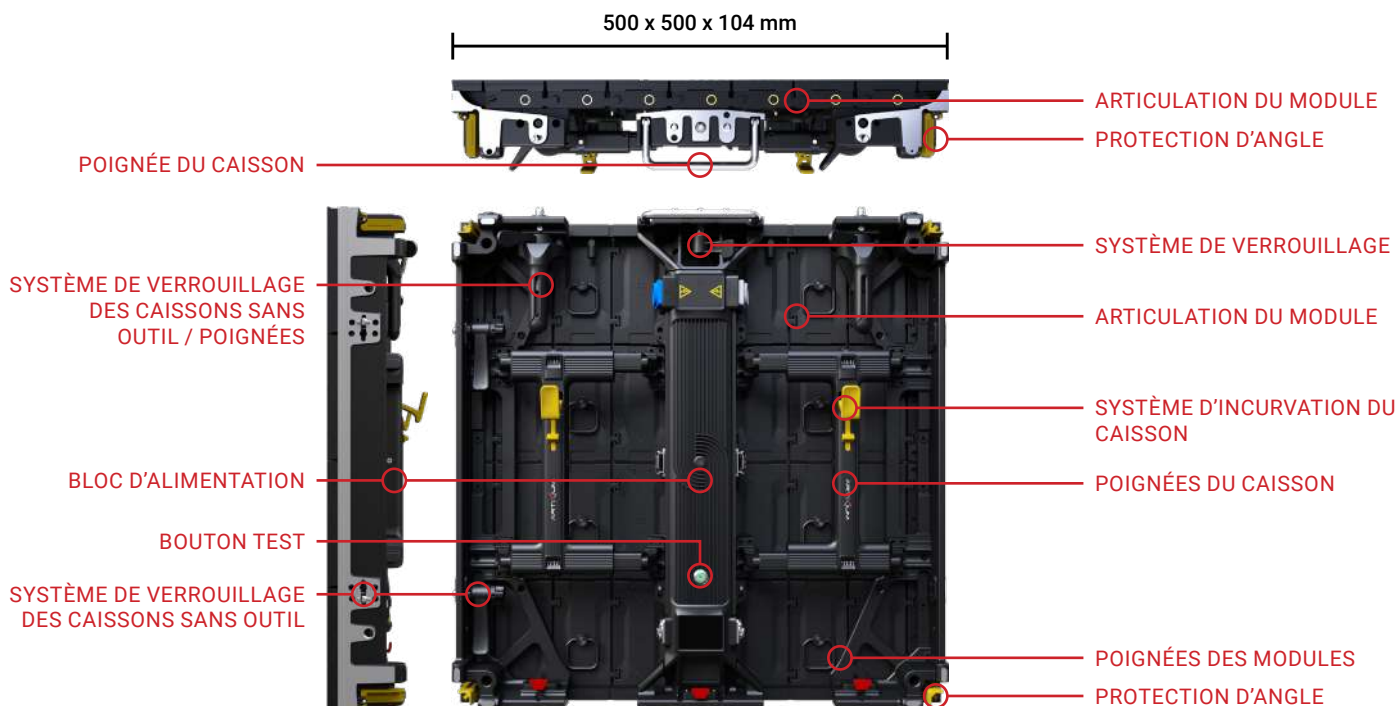



## MODULES ARTICULÉS

La conception modulaire du BORON 2.0 se distingue comme une caractéristique unique dans l'industrie des LED. Chaque caisson est composé de quatre modules horizontaux articulés, offrant une flexibilité inégalée. Cette conception novatrice permet au caisson de se courber de manière transparente dans n'importe quelle direction, facilitée par le système de verrouillage intégré astucieusement dans les poignées du caisson.



## PIXEL PITCH FIN

Le BORON 2.0, proposé en P1.9 et P2.6 avec la technologie MiniLED 4in1, bénéficie du succès éprouvé de nos caissons BERYL. Cette intégration offre une résolution en haute définition accompagnée d'une palette de couleurs inégalées, assurant une expérience visuelle exceptionnelle.



## COMPATIBLE AVEC LE BERYL

Pour améliorer davantage vos capacités de tournée, nous avons rendu le BORON 2.0 entièrement compatible avec nos caissons BERYL. Vous pouvez tirer de nombreux avantages de la combinaison du BERYL, éprouvé sur le terrain, avec l'innovant BORON 2.0.



## SPÉCIFICATIONS TECHNIQUES

Désignation	Unité	INTÉRIEURE		
		1.9	2.6	3.9
Pixel Pitch	mm	1,95	2,60	3,91
Type de LED		MiniLED 4en1		SMD2121
Application		Caisson LED locatif flexible		
Indice de protection	IP	IP20		
Luminosité	cd/m <sup>2</sup>	≤ 1300 Nits @5volts		≤ 800 Nits @5volts
Température des couleurs après calibration (ajustable)	deg. K	6500		
Angles de vue (50% de luminosité)	deg.	160H / 140V		
Taille d'un caisson (LxHxP)	mm	500 x 500 x 105		
Surface d'affichage (LxH)	mm	500 x 500		
Taille d'un module (LxHxP)	mm	500 x 125 x 12		
Matrice de pixels par caisson (LxH)	px	256 x 256	192 x 192	128 x 128
Matrice de pixels par module (LxH)	px	256 x 64	192 x 48	128 x 32
Densité des pixels	px/m <sup>2</sup>	262144	147456	65536
Poids d'un caisson	kg	7.8		
Matériaux d'un caisson		Aluminium injecté sous pression		
Mode de Maintenance		Arrière		
Spécification du masque		95% Plastique + 5% Fibre / Vis inox / Sans casquette		
Rapport de contraste		Élevé		
Échelle de gris (linéaire)	bit	16		
Réglage de la luminosité	bit	16		
Profondeur de traitement	bit	16		
Couleurs		281 Billions		
Taux de rafraîchissement	Hz	3840		
Puissance de fonctionnement	V	AC85-230V		
Consommation électrique Max.	W/m <sup>2</sup>	540		440
Consommation électrique moyenne	W/m <sup>2</sup>	162		135
Mode de contrôle		Synchronisation		
Fréquence d'image	Hz	50/60Hz		
Types d'entrée pris en charge		DVI / SDI / HDMI		
Prêt pour la 3D (facultatif)		Oui		
Calibration		Oui		
Durée de vie (50% de luminosité)	h	50000		
Plage d'humidité de fonctionnement		10-90%		
Plage de température de fonctionnement		-20°C / +50°C		
Correction d'uniformité de l'écran		-		
Certification		CE / ETL / CCC / CB		
Options disponibles		Barres de suspension / stacking - Taux de rafraîchissement élevé		
Compatibilité		Compatible avec le BERYL		



Les informations et la conception de ce dépliant sont soumises au droit d'auteur d'Artixium France SAS. Aucun matériel de cette notice ne peut être utilisé dans quelque contexte que ce soit sans l'approbation d'ARTIXIUM. Les conceptions et les spécifications peuvent être modifiées sans préavis. Toutes les images des composants et accessoires des produits ARTIXIUM utilisés ici sont également susceptibles d'être modifiées sans préavis. Toutes les informations présentées ici sont basées sur les dernières informations au moment de la publication. Les résultats réels des performances et d'autres spécifications peuvent différer ou varier selon les modèles de production et peuvent dépendre des options sélectionnées et des classements des modèles.



## DESSINS TECHNIQUES

caisson 500 x 500 x 105 mm

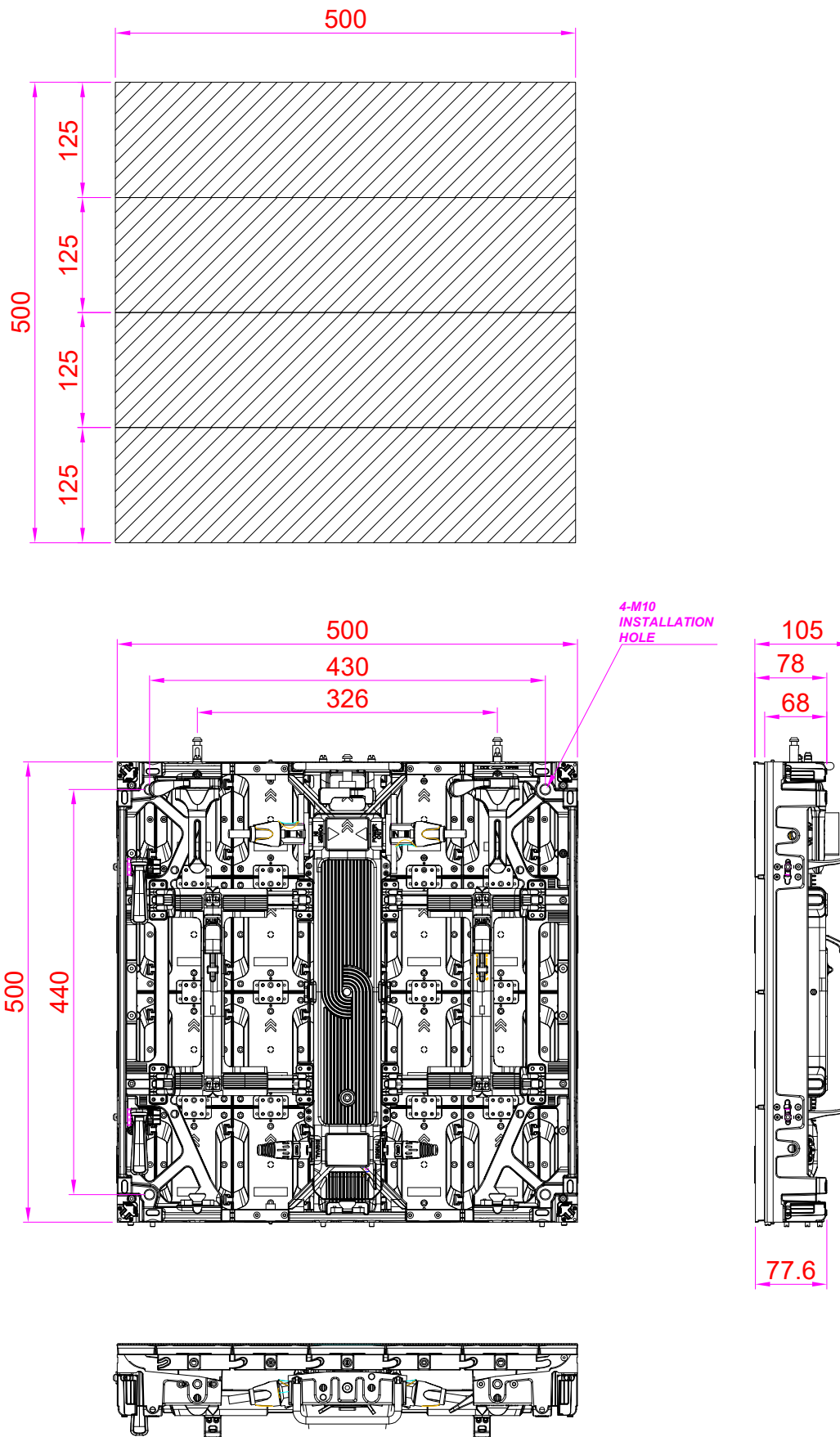



## DESSINS TECHNIQUES

barre de suspension / stacking articulée

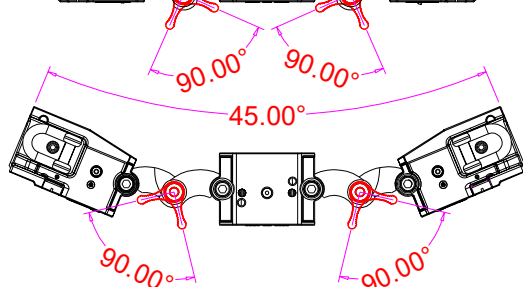
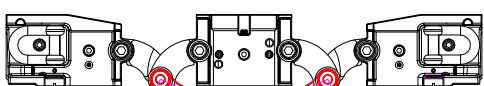
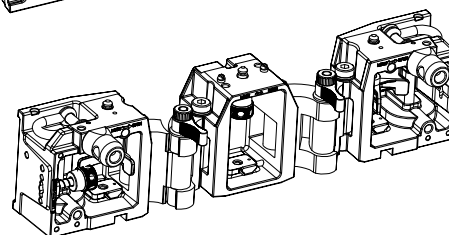
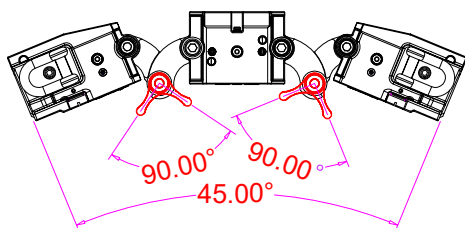
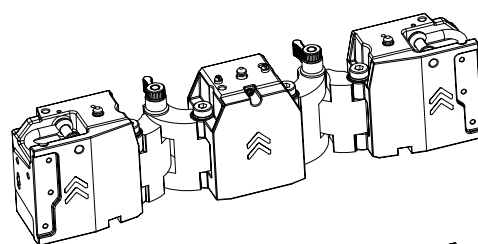
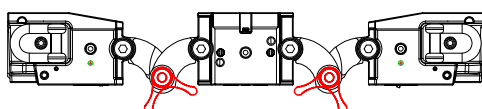
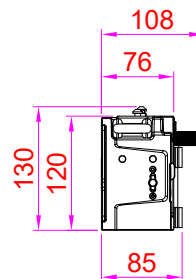
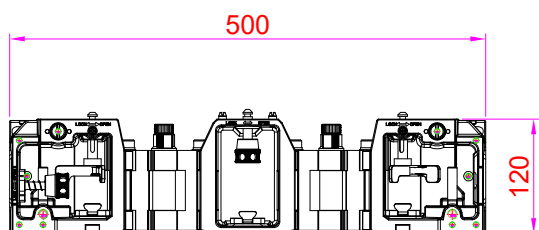
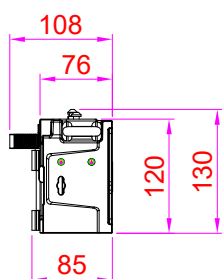
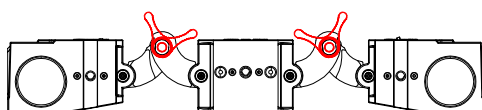
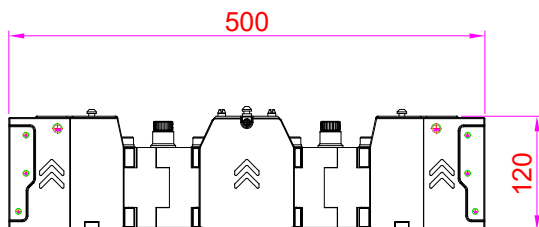





# CONTACTEZ-NOUS

Les franchises et nos distributeurs Artixium sont la clé de la croissance et du développement de notre réseau mondial partout dans le monde. L'équipe d'Artixium est composée d'un éventail de nationalités et de cultures différentes, reflétant leur présence et leur état d'esprit dans le monde,

rendant leur communication fluide et sans tracas avec des clients du monde entier. Le service à la clientèle, l'innovation et la flexibilité ont toujours été nos valeurs et nous comptons conserver cette réputation pendant de nombreuses années.

## FRANCHISES ARTIXIUM

*"Suivre votre projet de sa conception à son achèvement."*



 112 Avenue Franklin Roosevelt  
69120 Vaulx-en-Velin  
France



 Artixium Operational Center  
518000 Shenzhen  
China



 Weissensteinstrasse 90b,  
46149 Oberhausen  
Germany



 Merkez Mah. Baglar Cad. A  
Blok Apt. No: 14D/13 Kagithane, Istanbul  
Turkey



 [www.artixium.com](http://www.artixium.com)

 0 428 001 801

 [linkedin.com/company/artixium](https://www.linkedin.com/company/artixium)

 [twitter.com/artixium](https://twitter.com/artixium)

 [contact@artixium.com](mailto:contact@artixium.com)

 [youtube.com/@artixium](https://www.youtube.com/@artixium)

 [facebook.com/artixium](https://www.facebook.com/artixium)

 [instagram.com/artixium](https://www.instagram.com/artixium)



Depuis sa création en 2012 par deux entrepreneurs européens, Artixium a évolué et toujours à la recherche de moyens innovants pour contribuer à la transition numérique de notre monde. Il n'a fallu que quelques années à Artixium pour devenir un acteur incontournable de l'industrie des écrans géants LED.

---

[www.artixium.com](http://www.artixium.com)